

VDSL モデム装置

MegaBit Gear VTE5080

取扱説明書（初版）

このたびは、VDSL モデム装置 VTE5080 をご利用いただきまして、まことにありがとうございます。

- ご使用の前に、本書をよくお読みのうえ、内容を理解してからお使いください。
- お読みになったあとも、本装置のそばなどいつも手もとに置いてお使いください。

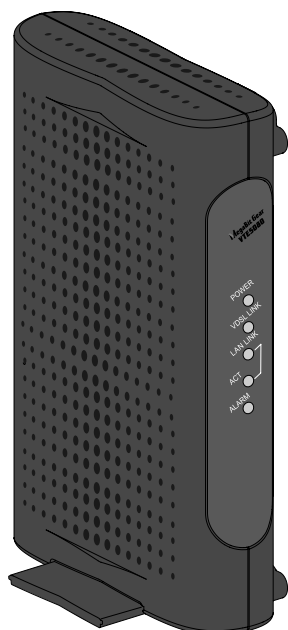

技術基準適合認証品
AC060101003

本装置は、不具合に対して自動的に対応できる機能または性質を持つものではなく、万一不具合があった場合に、死亡、人身傷害、もしくは重大な物損または環境破壊を直接もたらす可能性のある通信システム、原子力発電所の操業、航空機の航行、航空交通管制、生命維持装置、危険な環境におけるオンラインの制御装置、兵器システムあるいはそのような機器と組み合わせて使用または販売する目的で設計、製造されたものではありません。

ご注意



1. 本書の内容の一部または全部を転載、複製することは禁止されています。
2. 本書および本装置は、改善のため予告なしに変更する場合があります。
3. 本書の内容に関しては万全を期していますが、不審な箇所や誤りなどお気づきの点がありましたらご加入のVDSLサービス事業者までご連絡ください。
4. 本装置（ソフトウェア含む）は、外国為替および外国貿易法に定める輸出規制品に該当するため、日本国外に持ち出す場合は同法による許可が必要です。

- ・本装置に搭載されているソフトウェアの解析（逆コンパイル、逆アセンブル、リバースエンジニアリングなど）、コピー、転売、改造を行うことを禁止します。
- ・Ethernet は米国 XEROX 社の登録商標です。
- ・本取扱説明書に記載されている会社名・商品名は各社の商標または登録商標です。
- ・®マークおよび™表記については本文中に明記しません。





安全にお使いいただくために必ずお読みください

本書では、本装置を安全にお使いいただくために、いろいろなマークで注意していただきたいことを説明しています。これらの注意事項を無視して誤った取り扱いをしないよう十分気を付けてください。

本書では製品を安全にお使いいただくために、以下のマークを使用しています。

 警告	この表示を無視して誤った取り扱いをすると、人が死亡したり重傷を負う可能性があることを示しています。
 注意	この表示を無視して誤った取り扱いをすると、人が傷害を負ったり、物的損害が発生する可能性があることを示しています。

誤った取り扱いによるお客様への危害や財産への損害を防止するために、以下のマークを使用して説明しています。

 禁止	禁止事項を示しています。
 感電注意	感電の可能性があることを示しています。
 高温注意	高温による傷害の可能性があることを示しています。
 発火注意	発煙または発火の可能性があることを示しています。

注意

この装置は、情報処理装置等電波障害自主規制協議会（VCCI）の基準に基づくクラスB情報技術装置です。この装置は、家庭環境で使用することを目的としていますが、この装置がラジオやテレビジョン受信機に近接して使用されると、受信障害を引き起こすことがあります。取扱説明書に従って正しい取り扱いをして下さい。

使用上のご注意



警告

本装置やモジュージャックに異物を混入させないでください。
開口部や隙間から、内部に液体をこぼしたり、異物を入れたりしないでください。
ショートや発火の原因となることがあります。



警告

不安定な場所には配置しないでください。
傾いた場所や狭い場所などには置かないでください。落ちたり倒れたりして、けがをする恐れがあります。



警告

電源コンセントはタコ足配線をしないでください。
タコ足配線は発火の原因になったり、電源使用量がオーバーしてブレーカーが落ちたりし、他の機器に影響を及ぼす可能性があります。



警告

本装置やモジュージャックを濡れた手で触れないでください。
また、濡れた手や汚れた手でケーブルを抜き差ししないでください。感電の原因となることがあります。



警告

ACアダプタの抜き差しに電源コードを持たないでください。
ACアダプタを抜き差しする場合は、電源コードを持たないでACアダプタ本体を持って抜き差ししてください。



警告

ACアダプタは、必ず付属のものを使用し、それ以外のものは絶対使用しないでください。
火災、感電の原因となることがあります。



警告

付属のACアダプタを、本装置以外には使用しないでください。
火災、感電の原因となることがあります。



警告

半年から1年に1回はACアダプタを電源コンセントから抜いて、点検、清掃を行ってください。
プラグ部分にほこりがたまって、火災、感電の原因となることがあります。



警告

電源コード、ケーブルをネジったり、踏みつけたりしないでください。
電源コードや接続ケーブルを傷つける、破損する、加工する、無理に曲げる、引っ張る、ネジる、束ねるなど、しないでください。また、重いものを載せる、踏みつける、挟みこむなど、しないでください。電源コードやケーブルが破損し、火災、感電の原因となることがあります。

**警告**

使用する電圧を間違えないでください。

定められた電源電圧以外では使用しないでください。感電、発火の原因となることがあります。

**警告**

異常な熱・煙・音・臭いがする場合は、すぐに使用を中止し、ACアダプタを抜いてください。

本装置の使用中に、もしも、このような異常が生じた場合は、すぐに使用を中止して電源プラグを抜いてください。そのまま使用すると、感電、発火の原因となることがあります。

**警告**

本装置を移動させる場合は、接続をすべて外してください。

ACアダプタを電源コンセントから抜く、電話ケーブル(RJ-11)を差込口から抜くなど、外部の接続を外したことを確認の上、移動してください。コードが傷つき、火災・感電の原因となることがあります。

**警告**

キャビネットを開けて、分解、修理、改造を絶対にしないでください。

修理技術者以外の方は、絶対に本装置の分解、修理、改造を行わないでください。感電、やけど、発火の原因となることがあります。また、キャビネットをあけられた場合は、保証の対象外となります。

**警告**

通気孔をふさがしないでください。

冷却効果が低下して内部の温度が上昇し、装置の故障、発火の原因となることがあります。次のような使い方はしないでください。

- ・じゅうたんやふとんの上に置く
- ・テーブルクロス、毛布やふとんをかぶせる
- ・本棚、たんすの中、押入れの中など風通しの悪い場所に置く

**警告**

火気に近付けないでください。

ストーブなどの火気に近付けないでください。装置の変形によるショート、発火や装置温度の上昇による装置破壊の原因となることがあります。

**警告**

近くに雷が発生したときは、ACアダプタを電源コンセントから抜いてご使用をお控えください。

雷によっては、火災・感電の原因となることがあります。

**警告**

長時間使用しないときは、ACアダプタを電源コンセントから抜いてください。

絶縁劣化による感電、漏電火災の原因となることがあります。

**警告**

お手入れをするときは、ACアダプタを電源コンセントから抜いてください。

火災、感電の原因となることがあります。

**警告**

ACアダプタには、延長コードは使わないでください。

火災の原因となることがあります。



注意

本装置やモジュージャックを湿度の高い場所での保管や使用はしないでください。
感電の原因となることがあります。



注意

温度差の大きい場所へ移動したら、すぐには使用しないでください。
本装置を寒い所から急に暖かい所に移動させたときは、本体内部に結露が発生し、故障の原因となります。万一結露した場合は、電源を切った状態で放置しておき、完全に乾燥させてから電源を入れてください。

結露についての詳細は、「設置するときのご注意」を参照してください。(👉 p.6)



注意

使用中にケーブルを誤って外さないでください。
ケーブルに足などを引っ掛けしないでください。使用中にケーブルが抜けると、大切なデータを失うことがあります。



注意

機器の電源の入り/切りは、しばらく時間をおいてから行ってください。
機器が正常に動作しない場合があります。



注意

本装置に乗らないでください。
特に小さなお子様のいるご家庭ではご注意ください。こわれてけがの原因となることがあります。

設置するときのご注意

注意

本装置を設置するときは、以下のことに注意してください。

注意

本装置の設置時、設置面以外に 5cm 以上の空間を確保してください。
換気が悪くなると本体内部の温度が上がり、故障の原因となることがあります。

禁止

屋外には設置しないでください。
屋外に設置した場合の動作保証はいたしません。

注意

温度 0°C~40°C・湿度 5%~80%で、結露しない場所に設置してください。
温度や湿度がこの範囲を超えたり、結露が発生すると故障の原因となることがあります。

結露とは、空気中の水蒸気が金属板の表面などに付着し、水滴となる現象です。本装置を寒い場所から急に暖かい場所に移動させたようなときには、本体内部に結露が発生し、故障の原因となります。万一結露した場合は、電源を切った状態で放置しておき、完全に乾燥してから電源を入れてください。

禁止

直射日光のあたる場所や暖房器具の近くには設置しないでください。
故障の原因となることがあります。

注意

本装置やモジュージャックを水や油などの液体や湯気のかかる場所には設置しないでください。
故障の原因となることがあります。

禁止

ほこりの多い場所には設置しないでください。
故障の原因となることがあります。

禁止

落としたり、衝撃を与えたりしないでください。
故障の原因となることがあります。

注意

梱包箱やビニール袋に入れたまま使用しないでください。
本体内部の温度が上がり、故障や発火の原因となることがあります。

注意

接続しているケーブル類を踏まないような場所に設置してください。
ケーブルを踏むと感電や故障の原因となることがあります。

注意

電気製品・AV・OA 機器などの磁気を帯びているところや電磁波が発生しているところに設置しないでください（電子レンジ、スピーカ、テレビ、ラジオ、蛍光灯、電気こたつ、インバータエアコン、電磁調理器など）。

- ・磁気や電気雑音の影響を受けると、雑音などが大きくなったり、通信ができなくなることがあります（特に電子レンジ使用時には影響を受けることがあります）。
- ・テレビ、ラジオなどに近くと、受信障害の原因となったり、テレビ画面が乱れることがあります。
- ・放送局や無線局などが近く、雑音などが大きいときは、本装置の設置場所を移動してみてください。

注意

硫化水素が発生する場所（温泉地）などでは、設置しないでください。
本装置の寿命が短くなることがあります。

日頃のお手入れ

本装置をお手入れするときは、下記の項目をお守りください。

- ・ 本装置の汚れは柔らかい布で拭き取ってください。汚れがひどいときは、水で薄めた中性洗剤に浸した布をよくしぼってふき取り、乾いた布でからぶきしてください。
- ・ 化学ぞうきんでこすったり、ベンジン、シンナーなどの薬品では拭いたりしないでください。変形、変色の原因になることがあります。
- ・ 本装置に殺虫剤などの揮発性のものをかけたりしないでください。また、ゴムやビニール、粘着テープなどを長時間接触させないでください。変形、変色の原因になることがあります。

目次

安全にお使いいただくために必ずお読みください	2
使用上のご注意	3
設置するときのご注意	6
目次	9
1 パッケージの確認	10
2 各部の名称と機能	11
前面	11
背面	12
側面	13
3 設置	14
縦置き	14
横置き	15
壁掛け（縦掛け）	16
壁掛け（横掛け）	17
4 接続	18
電話機を併設する	18
電話機を併設しない	19
5 電源の ON/OFF	20
電源の ON	20
電源の OFF	20
6 故障かなと思ったら	21
7 製品仕様	21
VDSL モデム装置 VTE5080 本体	22
AC アダプタ	23
インラインフィルタ	23

1 パッケージの確認

本装置をご使用の前に、以下の梱包物が揃っていることをご確認ください。
万一、梱包品に不足、または破損品があった場合は、ご加入のVDSLサービス事業者にご連絡ください。

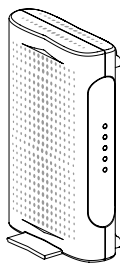

VDSLモデム装置
VTE5080 本体

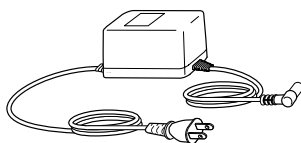

ACアダプタ



取扱説明書（本紙）



インラインフィルタ



6ピンモジュラー
分岐コネクタ



壁掛け用ネジ
2個（20mm）

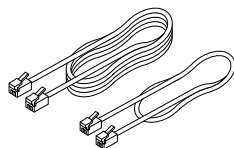

電話ケーブル
(RJ-11、白色、
3m/30cm)



LANケーブル
(RJ-45 ストレート、
灰色、2m)



シリアルナンバーラベル
1枚
(2枚つづり)

2 各部の名称と機能

本装置の各部の名称と機能を説明します。

前面

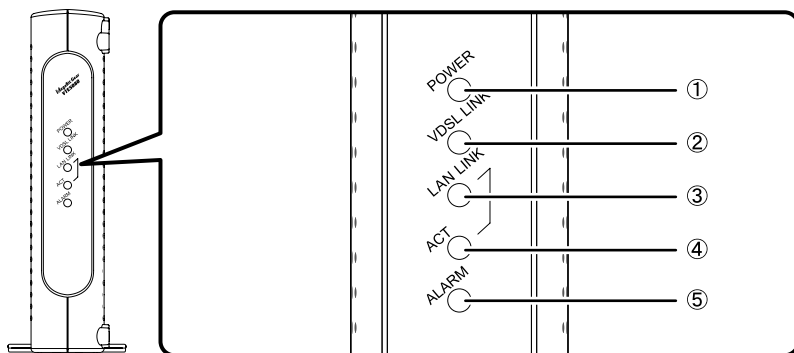

名称	表示（色）		機能説明
① POWER ランプ	緑	点灯	本装置の電源が入っている。
	消灯	—	本装置の電源が切れている。
② VDSL LINK ランプ	緑	点灯	VDSL リンクアップ時。
		点滅	トレーニング中。 (VDSL 回線の接続処理を行っています)
③ LAN LINK ランプ	緑	点灯	LAN リンクアップ時。
	消灯	—	LAN リンクダウン時。
④ ACT LINK	緑	点滅	データ通信中。
	消灯	—	データ未通信。
⑤ ALARM ランプ	赤	点灯	機器故障が発生。
	消灯	—	正常動作中。



お知らせ

- ・ALARMランプは起動時に一瞬赤色に点灯し、すぐに消灯します。
これは仕様で故障ではありません。
- ・通信事業者側から本装置へのファームウェアのダウンロード時には、VDSL LINKランプとALARMランプが同時に点滅しますが、通信に影響はありません。

背面

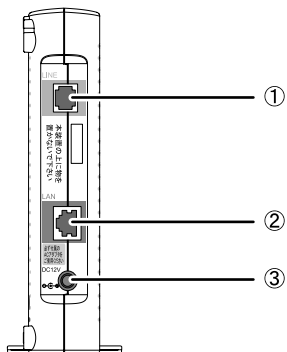

名称	表示	機能説明
① LINE ポート	LINE	VDSL 回線（室内のモジュラジャック）を接続します。（2線式）
② LAN ポート	LAN	HUB やホームゲートウェイなどの LAN 機器を接続します。 LAN ポートと接続する機器は、Auto Negotiation モードに設定してください。
③ 外部電源入力端子	DC12V	専用の AC アダプタを接続します。

側面

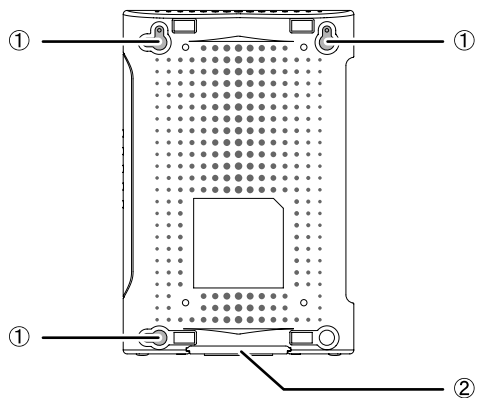

名称	機能説明
① 壁掛け用フック穴	本装置を壁掛けで使用する際、壁掛け用ネジを挿入します。 (☞ p.16、17)
② 縦置き台	本装置を縦置きで使用する際、左右に開きます。(☞ p. 14)

3 設置

本装置の設置方法を説明します。

縦置き

「設置するときのご注意」 (👁️ p.6) に従って設置してください。

1 本装置底面の縦置き台を開きます。

本体底部の縦置き台を、左右に指で押し広げてください。

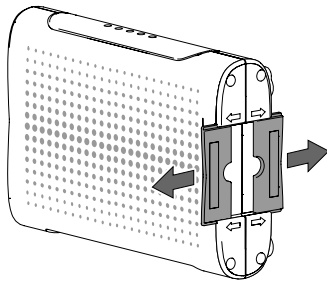

2 安定した水平なところに縦置きで設置してください。

設置面以外に5cm以上の空間を作るようにして設置してください。

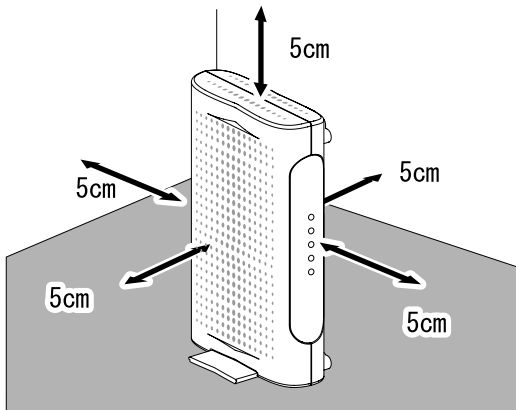

横置き

「設置するときのご注意」 (👉 p.6) に従って設置してください。

1 安定した水平なところに横置きで設置してください。

設置面以外に5cm以上の空間を作るようにして設置してください。

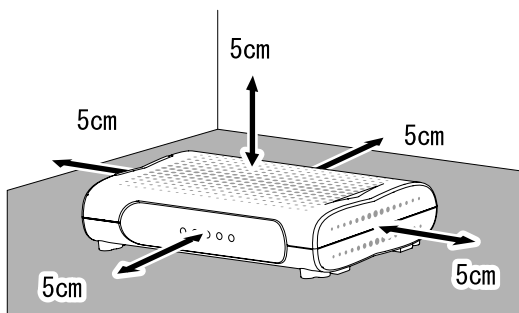

壁掛け（縦掛け）

「設置するときのご注意」（ p.6）に従って設置してください。



お願い

- ・壁掛けに使用する壁に、十分な強度があることをご確認ください。
- ・壁に掛けた状態で、コードを強く引っ張らないでください。
- ・本商品の放熱で壁が変色することがあります。壁掛け場所の選定をしてください。

1 壁にフックを用意します。

付属の壁掛け用ネジを使用します。

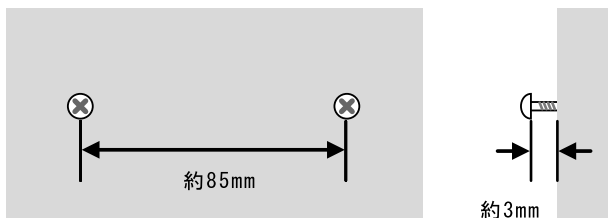

2 壁のフックに、本商品の壁掛け用フック穴を引っ掛けます。

設置面以外に5cm以上の空間を作るようにして設置してください。

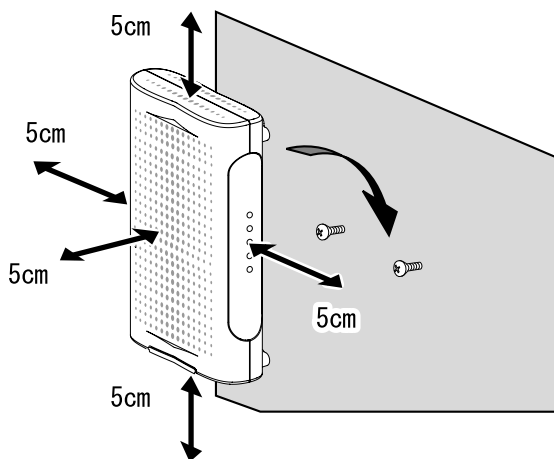

壁掛け（横掛け）

「設置するときのご注意」（ p.6）に従って設置してください。



お願い

- ・壁掛けに使用する壁に、十分な強度があることをご確認ください。
- ・壁に掛けた状態で、コードを強く引っ張らないでください。
- ・本商品の放熱で壁が変色することがあります。壁掛け場所の選定をしてください。

1 壁にフックを用意します。

付属の壁掛け用ネジを使用します。

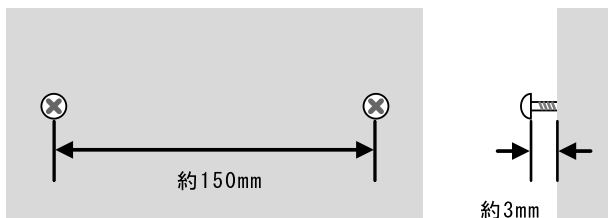

2 壁のフックに、本商品の壁掛け用フック穴を引っ掛けます。

設置面以外に5cm以上の空間を作るようにして設置してください。

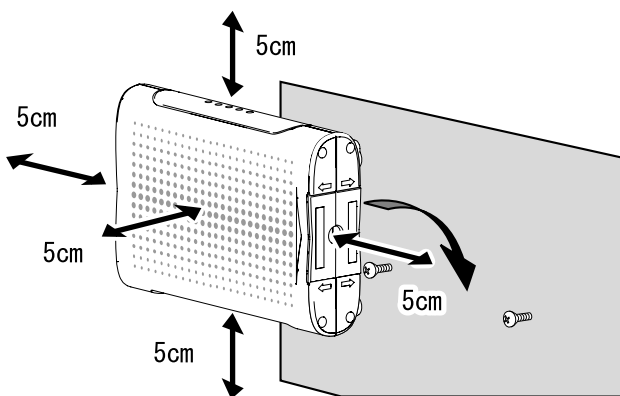

4 接続

本装置の接続方法を説明します。

本装置の接続は、必ず別添の「接続設定ガイド」に従って実施してください。

電話機を併設する

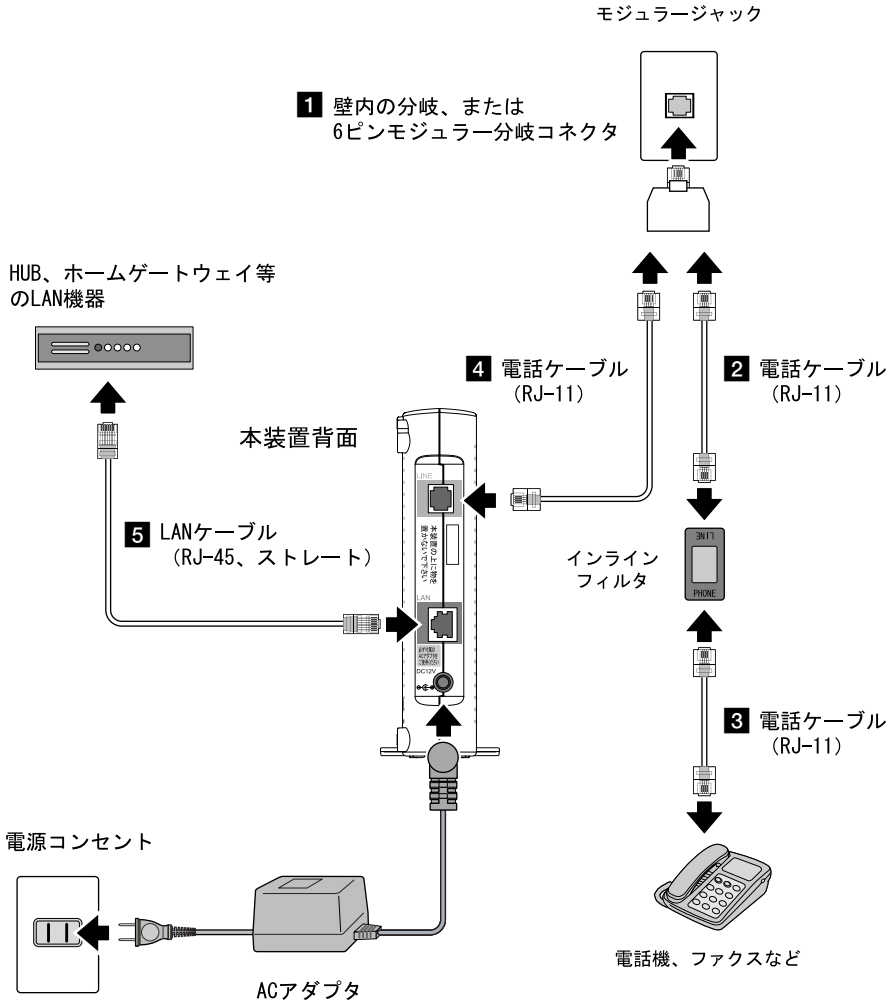

お願い

LANポートと接続する機器は、Auto Negotiationモードに設定してください。

電話機を併設しない

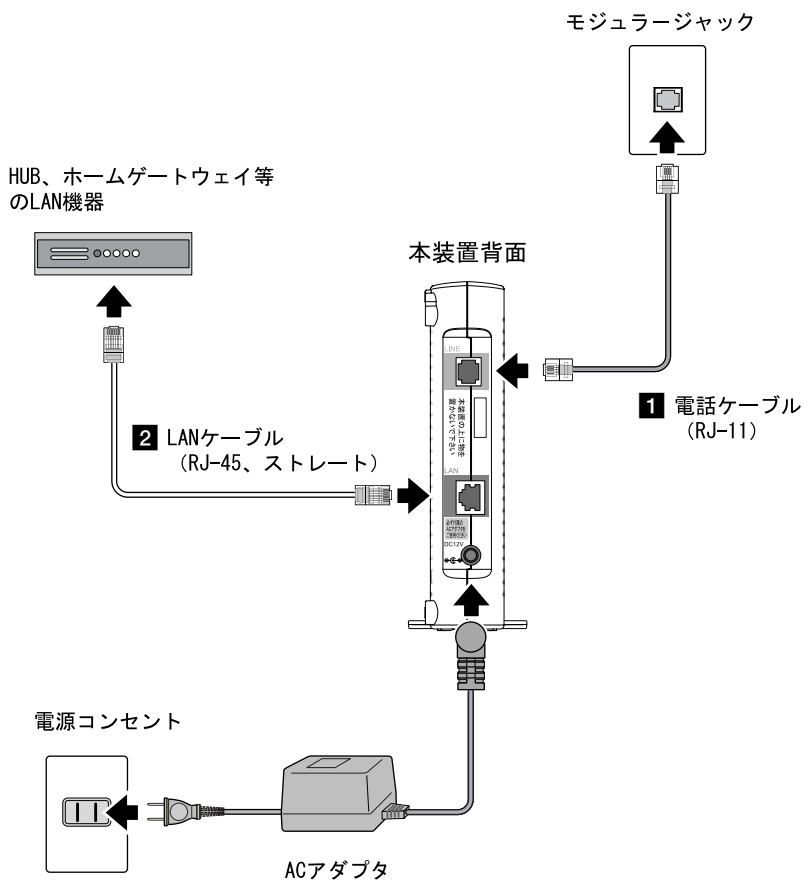

お願い

LANポートと接続する機器は、Auto Negotiationモードに設定してください。

5 電源の ON/OFF

電源の ON

- 1 本装置に、電源以外のケーブルが接続されていることを確認します。
- 2 本装置にACアダプタを接続します。
- 3 本体前面のランプ状況を確認します。

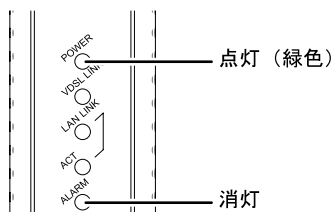

お願い

本装置は精密機器です。電源の短時間のON/OFF操作は電源部に負担をかけます。電源を1回OFFにした後、再びONにするときは、約3秒お待ちください。



警告 添付の AC アダプタは、AC100V 用(日本国内専用)です。

添付のACアダプタは、AC100V用です。AC100V以外の電圧の電源には接続しないでください。また、添付のACアダプタは、日本の電気用品安全法に基づくものです。海外ではご利用になりません。

電源の OFF

- 1 ACアダプタを抜いてください。

6 故障かなと思ったら

故障と思われる前に、一度、下記の点をご確認ください。

現象:POWER ランプが点灯しない

原因：AC アダプタがコンセントから抜けていませんか？

対処：AC アダプタを正しく接続してください。

現象:LAN LINK ランプが点灯しない

原因：本装置の LAN ポートに LAN ケーブル (RJ-45) が正しく接続されていますか？

対処：別添の「接続設定ガイド」をご覧ください、LAN ポートに LAN ケーブル (RJ-45) を正しく接続してください。

原因：LAN ケーブル (RJ-45) の種類は正しいですか？

対処：適正な LAN ケーブル (RJ-45) を使用してください。

原因：LAN 機器の電源は ON になっていますか？

対処：電源スイッチを ON にしてください。

原因：LAN 機器の LAN ポートは起動していますか？

対処：LAN ポートを起動してください。

現象:VDSL LINK ランプが点灯しない

原因：本装置の LINE ポートと、室内のモジュージャックの間は正しく接続されていますか？

対処：別添の「接続設定ガイド」をご覧ください、LINE ポート間を、正しくケーブルで接続してください。

7 製品仕様

VDSL モデム装置 VTE5080 本体

項目		仕様
LAN インタ フェース	ポート数	1ポート
	通信方式	100BASE-TX/10BASE-T (IEEE802.3u/IEEE802.3)
	通信速度	100Mbps/10Mbps (Auto Negotiation)
	全二重/半二重	Auto Negotiation
	MDI/MDI-X	自動認識
	物理 インタフェース	RJ-45コネクタ
LINE インタ フェース	ポート数	1ポート
	VDSL伝送方式	ITU-T G. 993.1 準拠 および、 ITU-T G. 993.2 Annex C 準拠の DMT方式
	バンドプラン	ITU-T G. 993.1 Bandplan A および、 ITU-T G. 993.2 Annex Cに準拠
	物理 インタフェース	RJ-11コネクタ
電源		外付けAC電源アダプタ方式
消費電力		10W以下
外形寸法（突起部を除く）(mm)		約 40(W) × 175(H) × 117(D)
質量		約 300g
動作温度		0 ~ 40℃
動作湿度		5 ~ 80%（結露なきこと）
情報処理装置等電波障害 自主規制協議会(VCCI)		クラスB情報技術装置
技術基準適合認証番号		AC060101003

AC アダプタ

項目	仕様
外形寸法 (mm)	約 57 (W) × 49 (H) × 82 (D) (突起物を除く)
質量	約 540g
電源	AC100V±10V (50/60±1Hz)
出力電圧	DC12V

インラインフィルタ

項目	仕様
外形寸法 (mm)	約 63 (W) × 31 (H) × 32 (D)
質量	約 36g

MEMO

VDSL モデム装置
VTE5080
取扱説明書

発行日 2008 年 5 月 初版
発行者 住友電工ネットワークス株式会社

NCMA 070024-000
